

BROCK DAF 6501G – digitální horkovzdušná fritéza

Bezpečnostní pokyny

1. Tento spotřebič nesmí používat děti ve věku od 0 do 8 let. Tento spotřebič mohou používat děti od 8 let, pokud jsou pod neustálým dohledem. Tento spotřebič mohou používat osoby se sníženými fyzickými, smyslovými nebo mentálními schopnostmi nebo s nedostatkem zkušeností a znalostí, pouze pokud jsou pod dozorem nebo byly poučeny o bezpečném používání a rozumí nebezpečím, která jeho použití představuje. Čištění a údržbu nesmí provádět děti.
2. Je nutné zajistit, aby si se spotřebičem nehrály děti.
3. Uchovávejte spotřebič a jeho síťový kabel mimo dosah dětí.
4. VAROVÁNÍ: Pro zajištění bezpečnosti vašich dětí uchovávejte všechny obaly (plastové sáčky, krabice, polystyren atd.) mimo jejich dosah.
5. Pokud je napájecí kabel poškozen, musí být opraven autorizovaným servisem, aby se předešlo jakémukoli nebezpečí.
6. Při odpojování od elektrické sítě nikdy netahejte za kabel, ale za zástrčku, kterou vyjmete ze zásuvky.
7. Nepoužívejte spotřebič s poškozeným kabelem nebo zástrčkou, nebo pokud nepracuje správně.
8. Nemanipulujte se spotřebičem mokřýma rukama.
9. Nikdy neponořujte spotřebič do vody nebo jiné kapaliny.
10. Před čištěním se ujistěte, že je spotřebič odpojen od sítě.
11. Tento spotřebič musí být instalován v souladu s národními předpisy pro elektrické instalace.
12. Tento spotřebič je určen pouze pro domácí použití.
13. VAROVÁNÍ: V případě nesprávného použití hrozí možné zranění.

Speciální bezpečnostní pokyny

- Nikdy nedovolte, aby se kabel dotýkal horkých povrchů nebo visel přes okraj pracovní desky - dítě by ho mohlo uchopit a strhnout fritézu dolů.
- Po vyčištění se před použitím ujistěte, že jsou všechny části zcela suché.
- Nikdy nenechávejte fritézu zapnutou bez dozoru.
- Nepoužívejte, pokud je fritéza, kabel nebo zástrčka poškozená. Nechte je zkontrolovat nebo opravit autorizovaným servisem.
- Dávejte pozor na páru unikající během vaření a při zejména při otevírání víka.
- Nikdy nepokládejte fritézu do blízkosti nebo na horké plotýnky sporáku.
- Tato fritéza je určena pouze pro domácí použití.
- Spotřebič není určen k ponoření do vody za účelem čištění.
- Nepoužívejte zařízení venku.
- Po použití fritézu vždy odpojte ze sítě.
- Aby se předešlo nebezpečí způsobenému neúmyslným resetováním tepelné pojistky, nesmí být tento spotřebič napájen přes externí spínací zařízení, jako je časovač, ani nesmí být připojen k obvodu, který je pravidelně zapínán a vypínán ze sítě.
- Tento druh spotřebiče musí být umístěn na stabilním, rovném povrchu, aby nedošlo k rozlití horkých tekutin.
- POZOR: HORKÝ POVRCH Povrch může zůstat horký během nebo po použití.



Popis produktu:



1. Dotyková obrazovka
2. Tělo fritézy
3. Rošt do koše
4. Výsuvná zásuvka – fritovací koš
5. Výsuvná rukojeť zásuvky
6. Výstup vzduchu
7. Napájecí kabel

Ovladače:

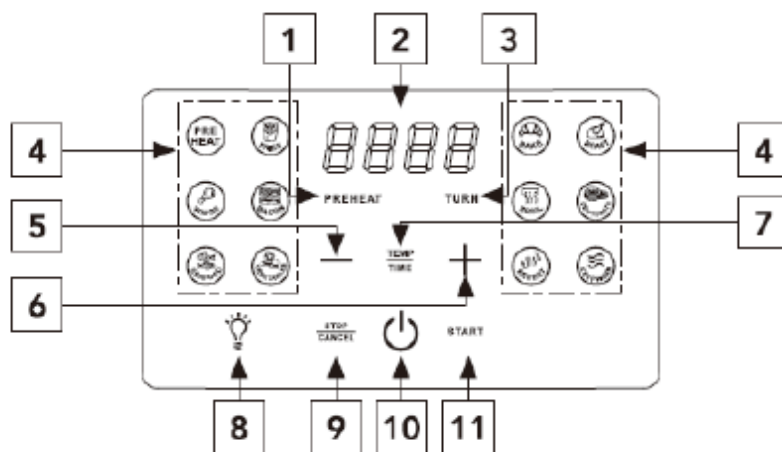

1. Indikátor přehřívání
2. Indikátor času/teploty
3. Indikátor míchání
4. Přednastavené programy
5. Tlačítko zvýšení +
6. Tlačítko snížení -
7. Nastavení času/teploty
8. Zapnutí/vypnutí vnitřního osvětlení
9. Tlačítko Pozastavit/Zrušit
10. Vypínač
11. Tlačítko Start

PŘED PRVNÍM POUŽITÍM

1. Vyměňte koš ze spotřebiče a položte jej na rovný a čistý povrch.
2. Odstraňte veškerý obalový materiál a štítky z vnitřní i vnější strany fritézy a zkontrolujte, zda pod fritovacím košem nebo kolem něj není žádný obal.
3. Umyjte fritovací koš v horké vodě s trochou saponátu.
4. NEPONOŘUJTE TĚLO FRITÉZY DO VODY. Tělo fritézy očistěte vlhkým hadříkem a důkladně osušte každou součást.

NÁVOD K OBSLUZE

Vaření v ručním režimu

1. Připravte jídlo ke smažení a položte je na rošt ve fritovacím koši. Zcela zavřete zásuvku koše, dokud neuslyšíte zacvaknutí.

POZNÁMKA: Ovládací panel bude fungovat pouze v případě, že je zásuvka koše zcela zavřená. Před vložením potravin do zásuvky koše se vždy ujistěte, že je rošt na svém místě. Vyvarujte se přeplnění koše.

2. Zasuňte zástrčku napájecího kabelu do zásuvky a na obrazovce se objeví ikona pohotovostního režimu.

3. Stisknutím ikony vypínače spustíte konfiguraci, všechny ikony na obrazovce se rozsvítí.

4. Zvolte libovolný přednastavený režim, poté nastavíme teplotu a čas ručním režimem.

Chcete-li upravit teplotu, stiskněte tlačítko „Temp/Time“ a poté stiskněte tlačítko zvýšení nebo snížení na ovládacím panelu, dokud nedosáhnete požadované teploty.

5. Chcete-li upravit čas, stiskněte "Temp/Time" pro přepnutí na nastavení časovače, poté stiskněte tlačítka pro zvýšení nebo snížení na ovládacím panelu pro nastavení.

6. Chcete-li zahájit proces vaření, stiskněte tlačítko "Start".

Vaření pomocí přednastavených programů vaření

1. Zasuňte zástrčku napájecího kabelu do zásuvky a na obrazovce se objeví ikona pohotovostního režimu.

2. Stisknutím ikony vypínače spustíte konfiguraci, všechny ikony na obrazovce se rozsvítí.

3. Vyberte ikonu nabídky přednastaveného programu vaření podle svých potřeb a stisknutím tlačítka "Start" spustíte vaření.

POZNÁMKA: Některé předvolby obsahují ve výchozím nastavení funkci předehřívání. Pokud ji nepotřebujete, deaktivujte ji stisknutím tlačítka předehřívání (Pre Heat). V případě potřeby nezapomeňte vložit jídlo po předehřátí.

4. Chcete-li fritézu vypnout, stiskněte tlačítko vypínače. Zobrazí se „End“ a ventilátor poběží několik sekund a poté se fritéza vypne.

Funkce předehřívání:

Tato funkce spočívá v předehřátí fritovacího koše a roštu před naplněním potravinami. Když je funkce předehřívání spuštěna, na LED displeji se zobrazí "Pre Heat" (předehřátí). Poté, co je hotovo, se na LED displeji zobrazí "Add Food" (Vložit potraviny). Připravte si potraviny, které chcete smažit, a vložte je do fritovacího koše. Zcela zavřete zásuvku, dokud neuslyšíte zacvaknutí.

POZNÁMKA: Když je funkce předehřívání aktivována, Indikátor "PRE HEAT" se rozsvítí. Lze jej zapnout/vypnout stisknutím tlačítka „PRE HEAT“.

Připomenutí míchání/obracení:

Během vaření, když je třeba jídlo otočit, protřepat nebo promíchat, přístroj vydá zvuk pípnutí a displej bude blikat, což indikuje, že nastal čas to udělat.

Vnitřní osvětlení:

Tato funkce se používá k osvětlení vnitřku fritovacího koše pro kontrolu stavu potravin. Během vaření bude zapnutá. Stisknutím ikony funkce zapnete a vypnete.

Funkce zastavení/zrušení:

Když během vaření potřebujete pozastavit nebo zrušit vaření, stiskněte jednou „Stop/Cancel“ pro zastavení vaření, stiskněte „Stop/Cancel“ ještě jednou pro zrušení vaření, po zrušení vaření se zobrazí „End“.

POZNÁMKA: Některé potraviny vyžadují během vaření míchání. Stačí otevřít zásuvku fritovacího koše a zatřást s ní.

Fritéza se automaticky vypne a zapne po otevření nebo zavření zásuvky fritovacího koše. Pokud se jídlo v uvedeném čase neuvaří, jednoduše vložte jídlo zpět do fritézy a naprogramujte fritézu na několik dalších minut.

Větší množství potravin může vyžadovat delší dobu vaření a častější míchání během vaření. Pokud si kdykoli přejete pozastavit vaření, stiskněte jednou tlačítko „Stop/Cancel“.

Chcete-li fritézu úplně vypnout, stiskněte tlačítko vypínače.











Objeví se „End“ a ventilátor poběží několik sekund a poté se fritéza vypne.

Nastavení teploty a času

Možnost upravit teplotu a/nebo čas umožní větší kontrolu nad procesem vaření. Nastavení lze upravit před nebo během vaření (kromě doby, kdy je spuštěna funkce přehřívání).

1. Chcete-li upravit teplotu, ujistěte se, že LED ukazuje nastavení teploty, pokud ne, změňte ji stisknutím tlačítka „TEMP/TIME“ a poté ji upravte stisknutím tlačítek zvýšení nebo snížení na ovládacím panelu.

2. Chcete-li upravit dobu vaření, ujistěte se, že LED ukazuje nastavení časovače, pokud ne, stiskněte "TEMP/TIME" pro přepnutí na nastavení časovače, poté stiskněte tlačítka pro zvýšení nebo snížení na ovládacím panelu pro nastavení.

Menu	Druh potraviny	Ikona	Čas (min)	Teplota °C
1	hranolky		15	200
2	kuřecí křidélka		25	200
3	slanina		6	190
4	ryba		10	190
5	zelenina		20	200
6	pečení		25	160
7	opékání		25	200
8	vaření		12	200
9	sušení		480	70
10	ohřátí		15	150
11	udržování teplého jídla		30	100

Pokyny pro péči a čištění

Před čištěním se ujistěte, že je fritéza odpojená od napájení a zcela vychladlá.

1. Umyjte zásuvku fritovacího koše a rošt teplou vodou s trochou saponátu. Nepoužívejte drsné, abrazivní čisticí prostředky, pouze měkkou houbu. Pokud jsou přítomny odolné nečistoty nebo mastnota, před čištěním namočte díly na 10 minut.

2. Očistěte vnější a vnitřní část fritézy vlhkým hadříkem a osušte měkkým hadříkem.

3. Před uložením se ujistěte, že jsou všechny díly zcela suché a připojené ke fritéze.

Skladujte na čistém a suchém místě mimo dosah dětí.

4. Rošt a zásuvku fritovacího koše lze mýt v myčce nádobí na horním stojanu při normálním cyklu; Upozorňujeme, že to může časem ovlivnit vzhled povrchu.

TECHNICKÁ SPECIFIKACE

220-240V AC (střídavý proud) 50/60 Hz

Příkon: 1800 W

INFORMACE O POUŽÍVÁNÍ ELEKTRICKÝCH A ELEKTRONICKÝCH ZAŘÍZENÍ PRO UŽIVATELE



Toto označení znamená, že tento výrobek nemá být likvidován s běžným domovním odpadem v rámci EU. Aby se zabránilo možnému poškození životního prostředí nebo lidského zdraví v důsledku nekontrolované likvidace odpadu, je třeba ho recyklovat zodpovědně a podporovat udržitelné znovupoužití materiálních zdrojů. K vrácení použitého zařízení použijte systémy pro vrácení a sběr, např. viz seznam sběrných míst na www.asekol.cz nebo kontaktujte prodejce, u kterého byl výrobek zakoupen. Mohou tento výrobek přijmout k bezpečnému ekologickému recyklování.



Tento výrobek splňuje všechny základní požadavky směrnic EU, které se na něj vztahují.

Záruční a pozáruční servis v ČR provádí společnost LTC online s.r.o., IČ 01684621, se sídlem Štefánikovo nám. 18, 586 01 Jihlava. Email info@ltc-elektro.cz, www.ltc-elektro.cz

Kontaktní údaje výrobce pro spotřebitele:

Společnost: BROCK Electronics GmbH

Adresa: Prinz-Eugen-Strase 70/2/E3, 1040-Wien, Österreich

Email: info@brockgroup.at